



CYA 数显电测量仪表

产品概述

CYA 系列单功能仪表是对电网中的电流、电压进行交流采样后，计算出电流、电压的有功功率、无功功率、功率因数、频率等常用电力参数，并且以数码管或者液晶直观显示。可广泛用于中低压配电系统，工业自动化等领域，主要用于对电气线路中的单/三相电压、电流、频率、有功功率、无功功率、功率因数进行实时监测、显示、报警、变送、通讯于一体，测量精度高，稳定性好，长期工作免调校、安装、使用简便。

技术指标

测量：单三相电压、电流、频率、有功功率、无功功率、功率因数等；

精度： $\leq 0.5F \cdot S$ ；

显示：四位数码显示，CT、PT 变化可设定

输出：继电器报警设定、RS485 通讯、变送输出等

电源：AC220V 或客户自定

本产品采用低功耗设计、完善的输入，输出保护功能，可靠性高。

选型实例图

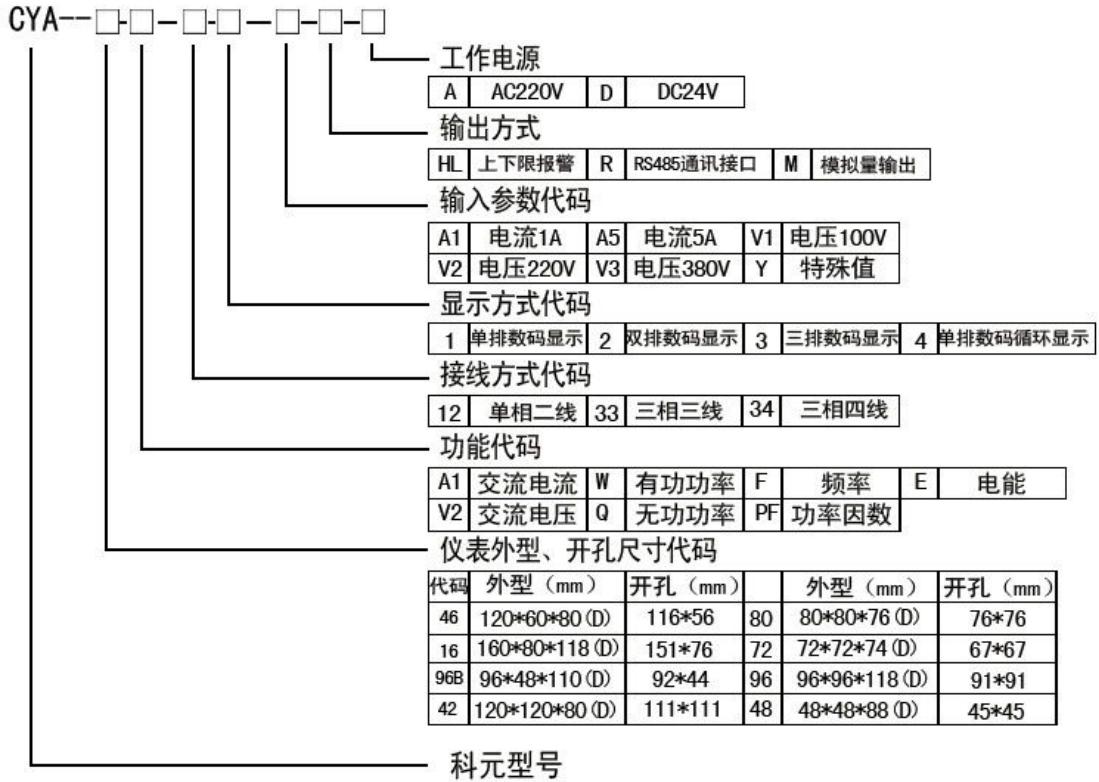

Model: CYA—96AI—333—A5—R—A

Input: 3P3W,100A/5A

Display: 0~9999 A

Ontplay: RS85 通讯

Aux:power:AC220V

接线图

1. 电流表

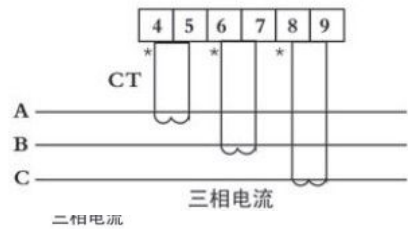

2. 电压表

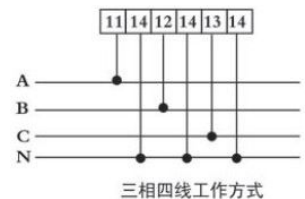
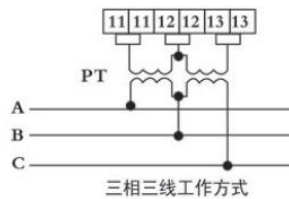

3. 功率表

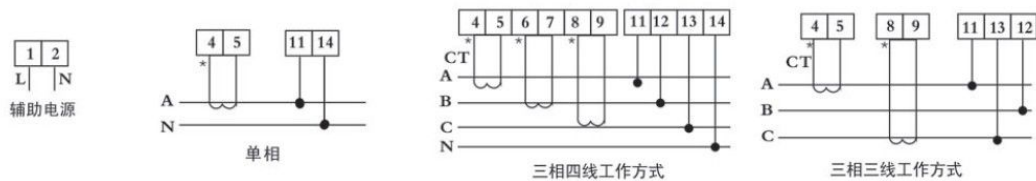

外形结构图

48*48

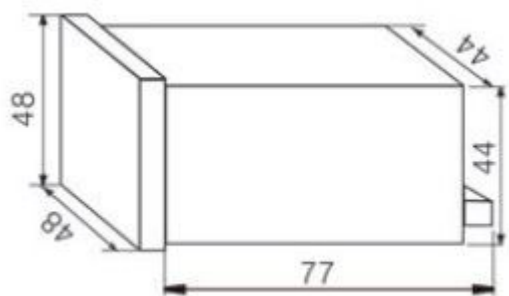

96*96

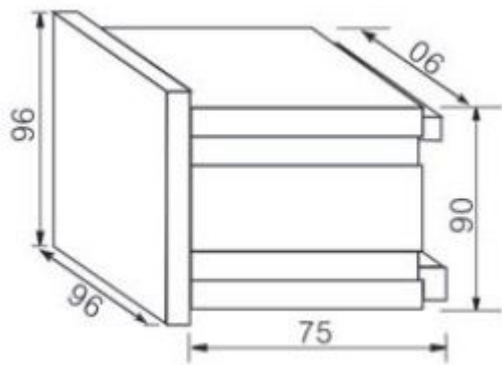

- 订货须知: 1 请用户根据需要仔细核对产品名称、型号、参数和购买数量
2 以上所列为常用规格, 还可根据客户需求另行设计